

# 彦鬼くん (げんきくん)

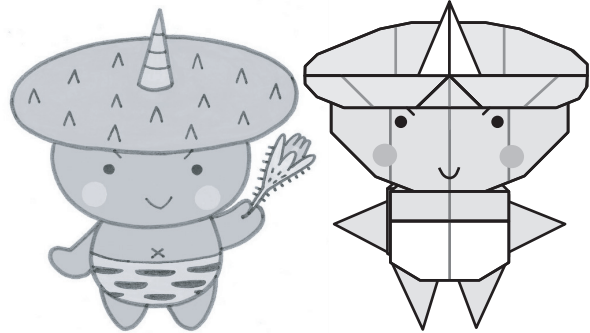
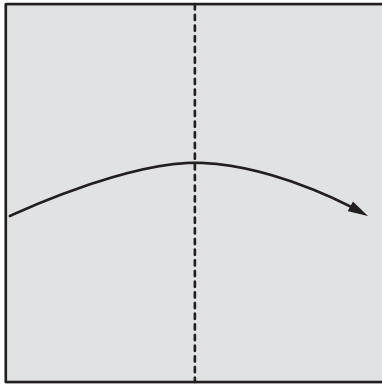
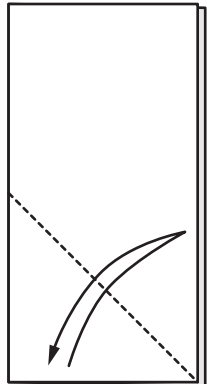

体

- 

1. 半分に折る。
- 

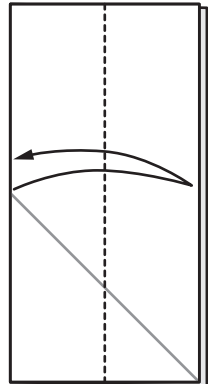
2. 辺を合わせて折り筋を付ける。
- 

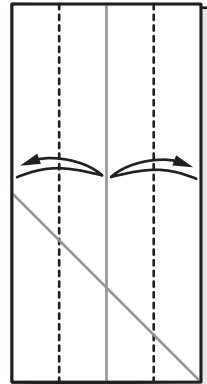
3. 辺を合わせて折り筋を付ける。
- 

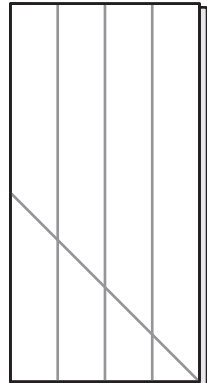
4. 3.で付けた折り筋に辺を合わせて折り筋を付ける。
- 

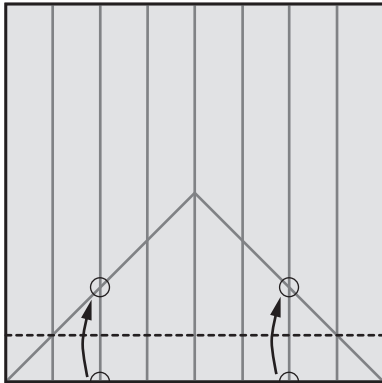
5. 全部広げる。
- 

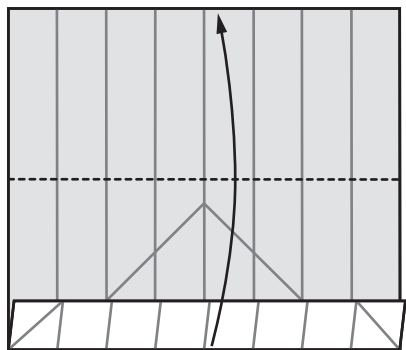
6. ○の場所を合わせて折る。
- 

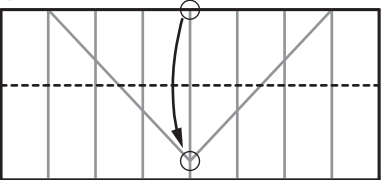
7. 端を合わせて半分に折る。
- 

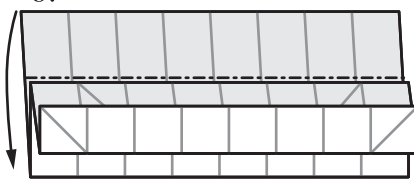
8. ○の場所を合わせて折る。
- 

9. 縁に沿って折る。
- 

10. 全部広げる。

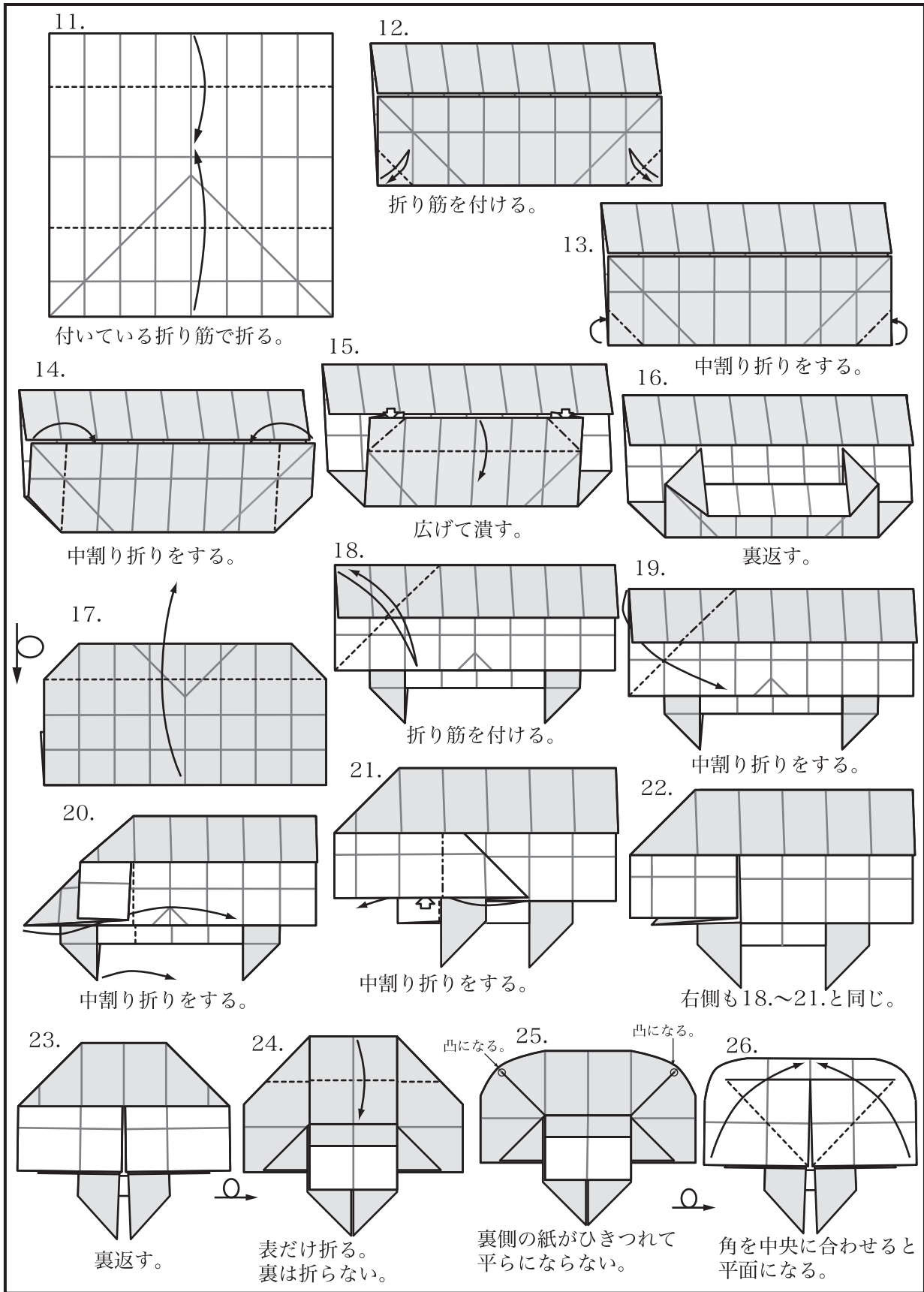

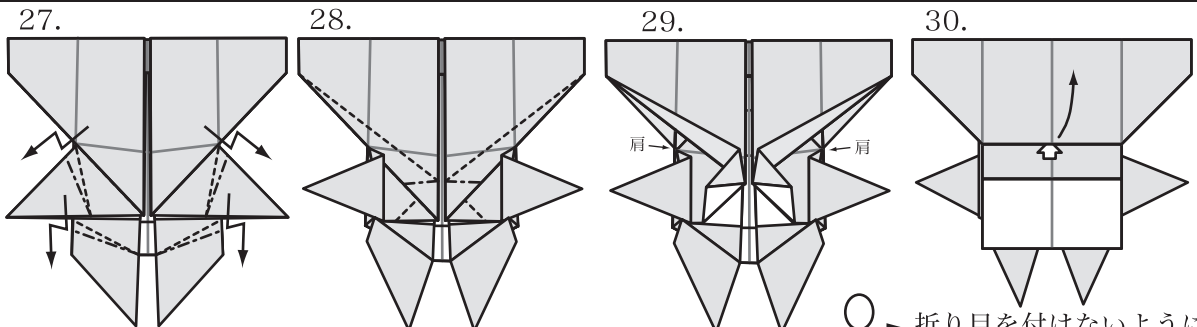

27. 段折りをして手足の角度を調節する。

28. 引き寄せ折りをして肩が見えるようにする。

29. 裏返す。

30. 折り目を付けないように顎を持ち上げる。

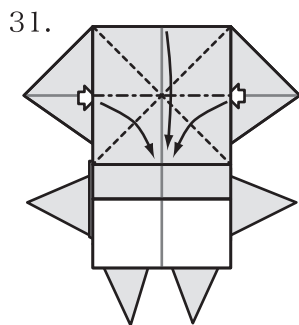

31. 上記のようにまとめる。

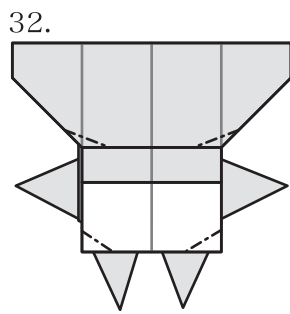

32. 体と顔に丸みを付ける。

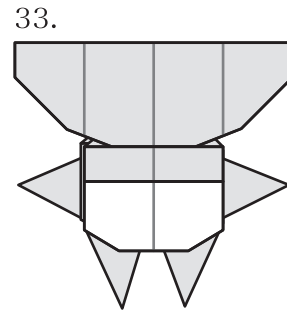

33. 体の出来上がり。

**頭**

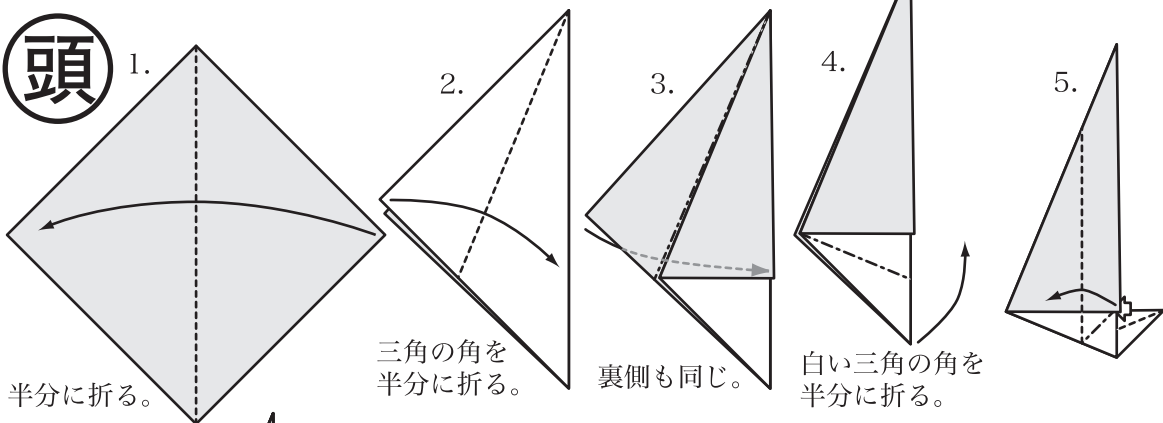

1. 半分に折る。

2. 三角の角を半分に折る。

3. 裏側も同じ。

4. 白い三角の角を半分に折る。

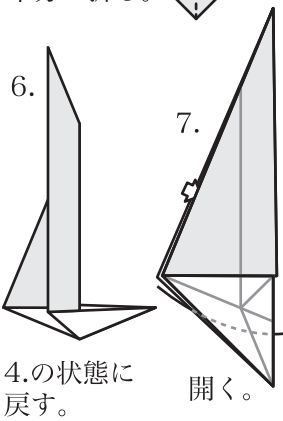

6. 4の状態に戻す。

7. 開く。

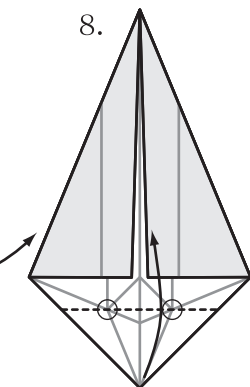

8. 折り筋の交わったところで折る。

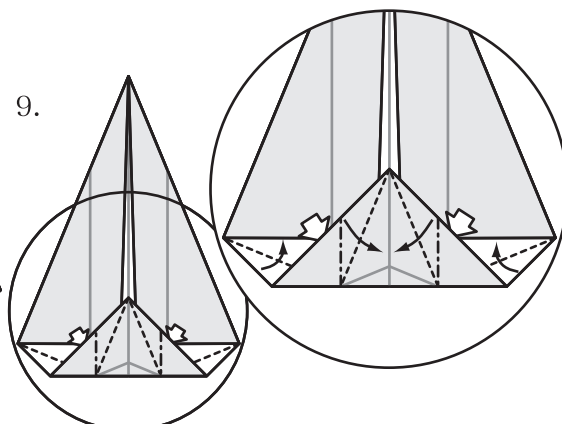

9. 引き寄せ折りをする。

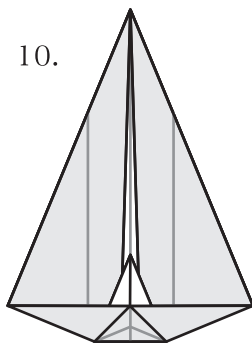

10.

裏返す。

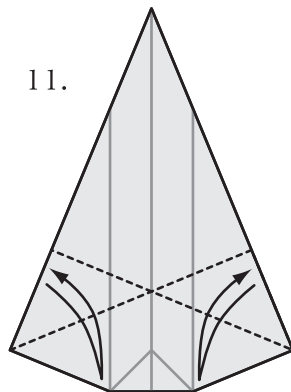

11.

角を半分に折り、  
折り筋を付ける。

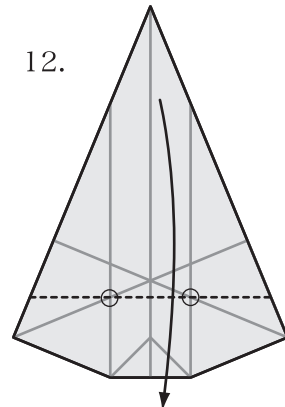

12.

折り筋の交点で  
角を折り下げる。

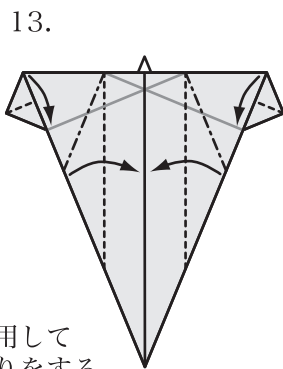

13.

折り筋を利用して  
引き寄せ折りをする。

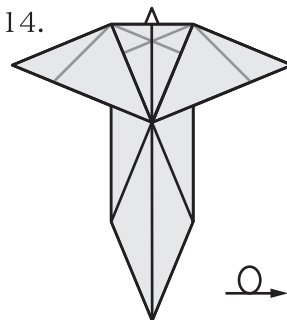

14.

裏返す。

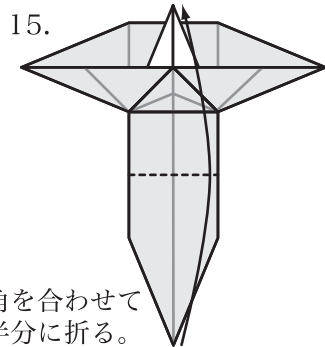

15.

角を合わせて  
半分に折る。

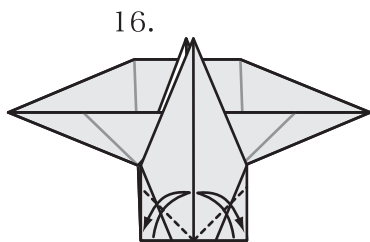

16.

折り筋をつける。

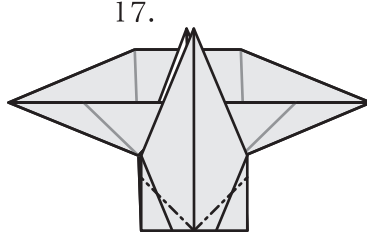

17.

16.で付けた折り筋で  
中割り折りをする。

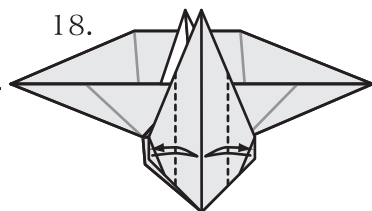

18.

縁を中心線に合わせて  
折り筋を付ける。

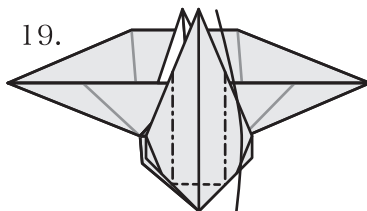

19.

18.で付けた折り筋を  
使って折り下げる。

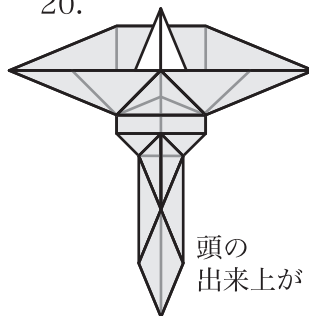

20.

頭の  
出来上がり。

# 組み方

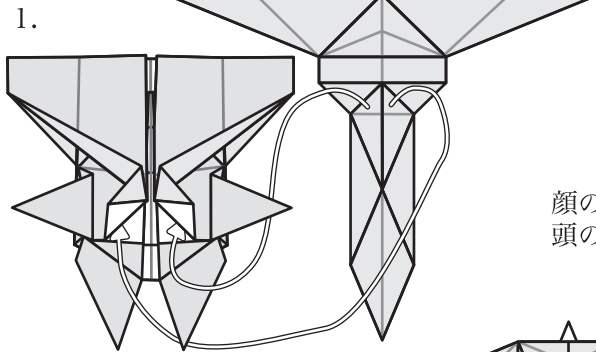

1.

頭を体のヒダに奥まで差し込む。

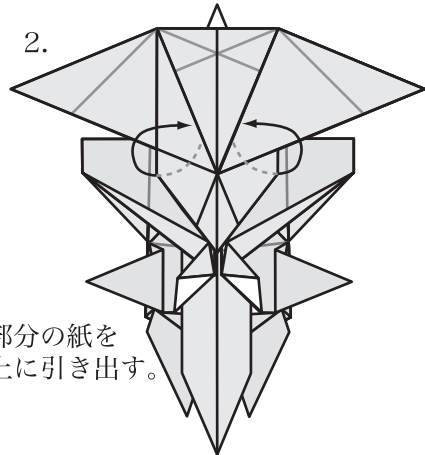

2.

顔の部分の紙を頭の上に引き出す。

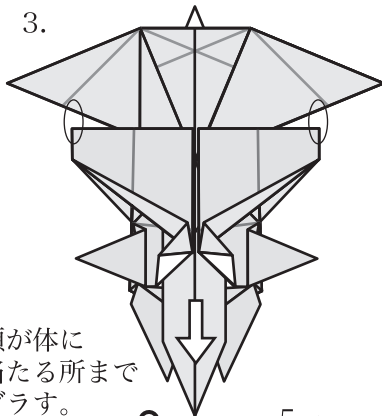

3.

頭が体に当たる所までズラす。

自立

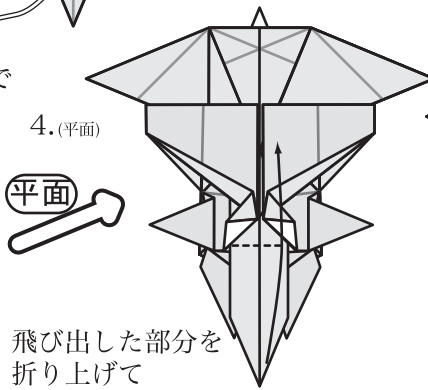

4.(平面)

平面

飛び出した部分を折上げてズレないように固定する。

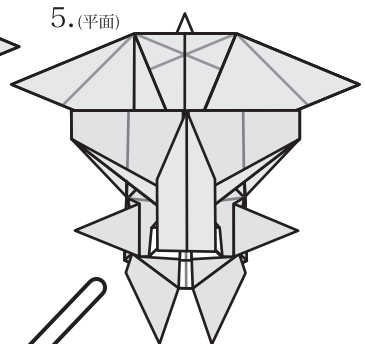

5.(平面)

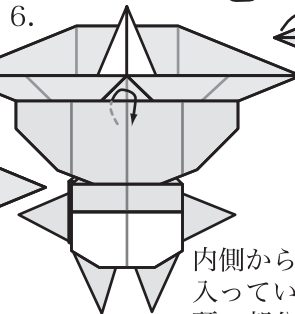

6.

内側から入っている頭の部分を引き出す。

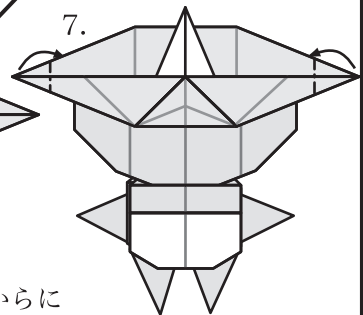

7.

頭の左右を後ろに折る。

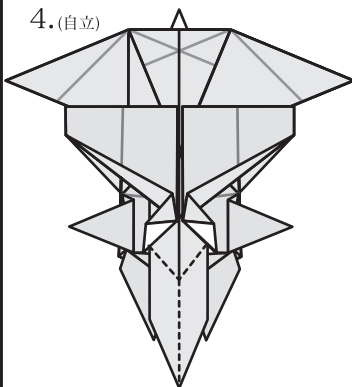

4.(自立)

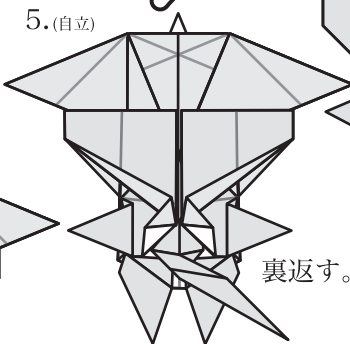

5.(自立)

裏返す。

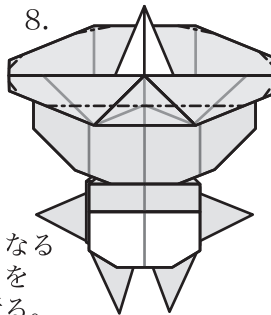

8.

頭が丸くなるように角を後ろに折る。

飛び出した部分を摘み折りをして支えを作る。

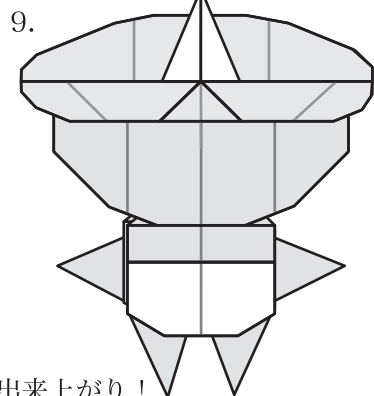

9.

出来上がり！